

schrijfletters

bij Lezen moet je dóén

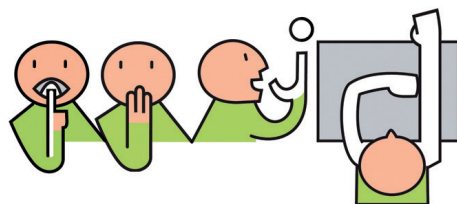

www.lezenmoetjedoen.nl

Letters leren schrijven

Het idee

Bij het leren schrijven van de letters worden de vormen als uitgangspunt gebruikt. Tijdens het schrijven worden de vormen in verkorte vorm verwoord. Dit ondersteunt de schrijfbeweging.

Aanpak bij het schrijven van een letter

- 1- begin steeds bij het rode rondje nummer 1
- 2- volg de nummers naar het rode eindstreepje
- 3- begin opnieuw bij het blauwe rondje nummer 1
- 4- volg de nummers naar het blauwe eindstreepje

Deze schrijfleterkaarten corresponderen met de letters uit *Lezen wat je kunt*, deel A t/m D.

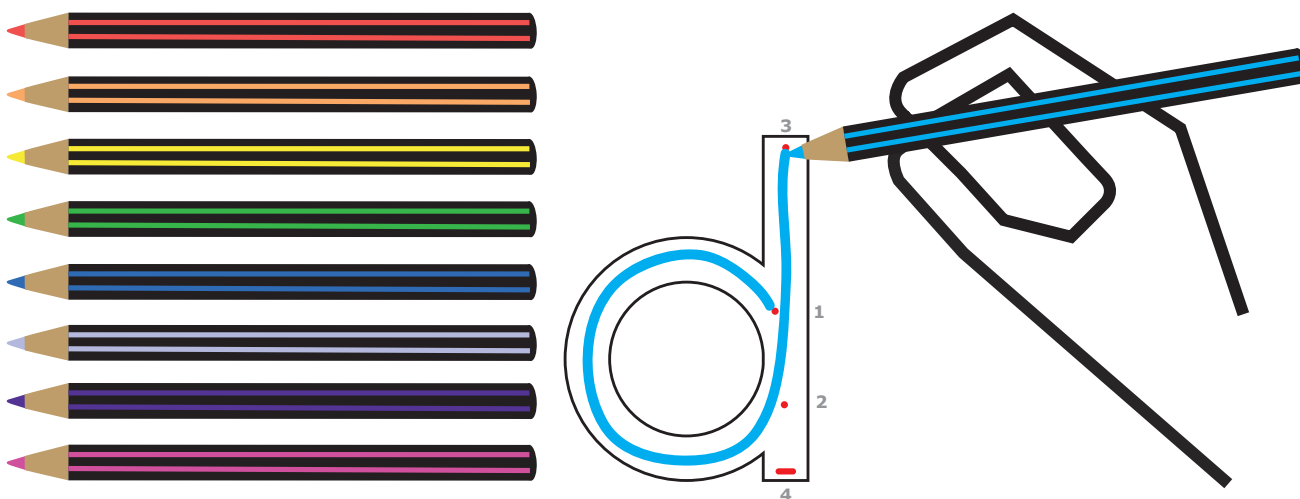

Zeg bij het schrijven: rondje - stok

Tips

Geef de leerling een complete kleurdoos en laat de letter met elke kleur opnieuw schrijven. Zo kan er veel geoefend worden op één werkblad.

Gebruik na deze werkbladen de schrijfbladen uit **Lezen wat je kunt, deel A t/m D**. Hierin staan de wat kleinere letters om over te trekken.

Let op: Je moet dan wel de mappen hebben van de **versie 2016**, want in de oudere versies wordt de link naar het schrijven niet gelegd.

Alle genoemde materialen maken deel uit van de methode *Lezen moet je dóén* en zijn verkrijgbaar via www.lezenmoetjedo.nl. © Trijntje de Wit

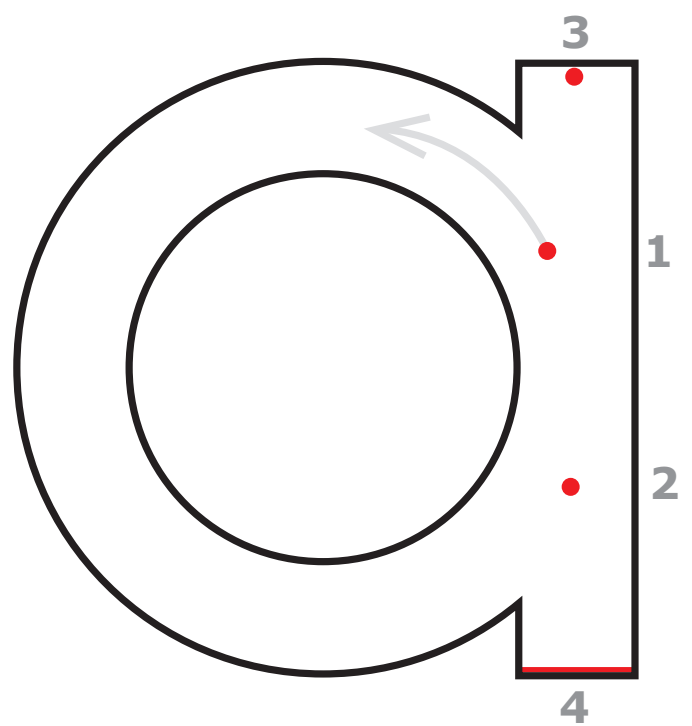
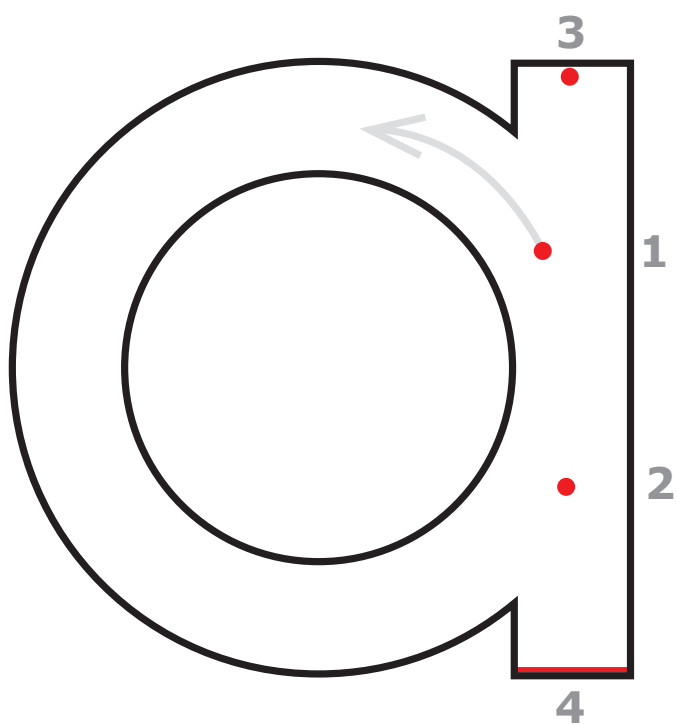

Zeg bij het schrijven:

- rondje - stokje
- rondje - stokje

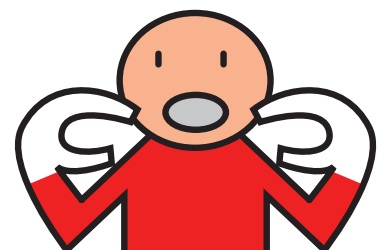

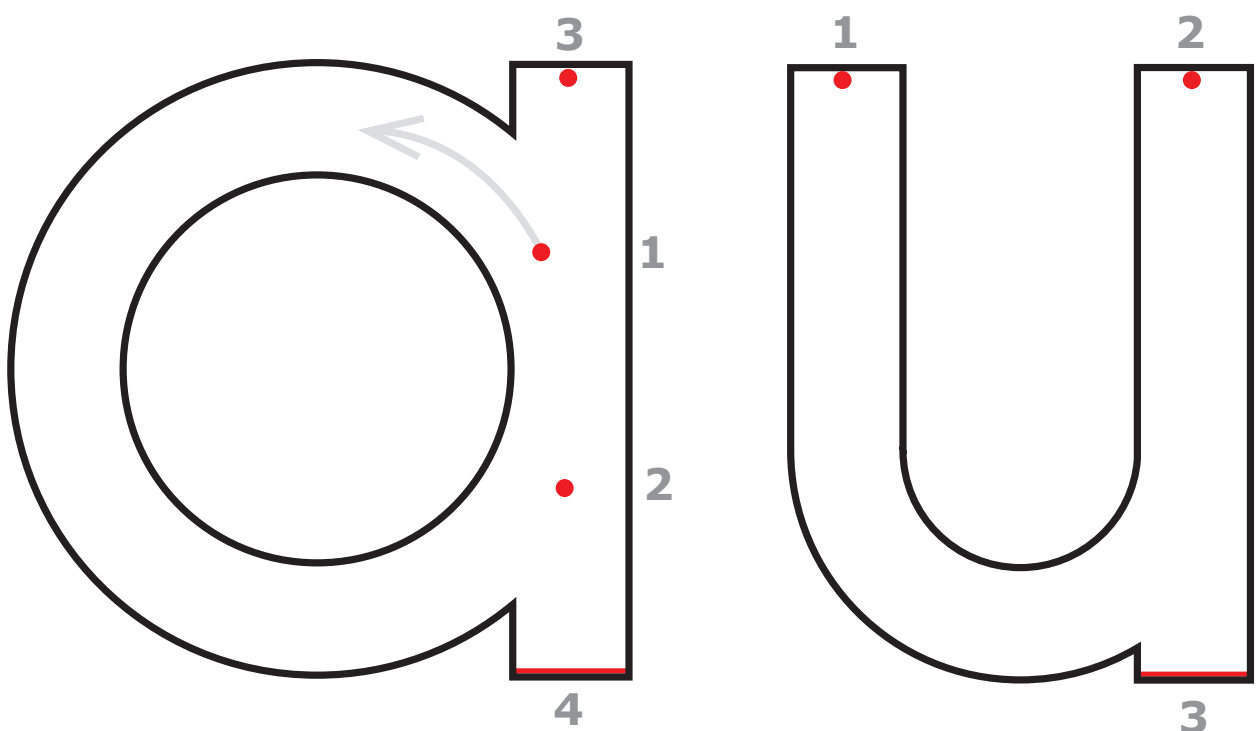

Zeg bij het schrijven:

- rondje - stokje
- kuiltje - stokje



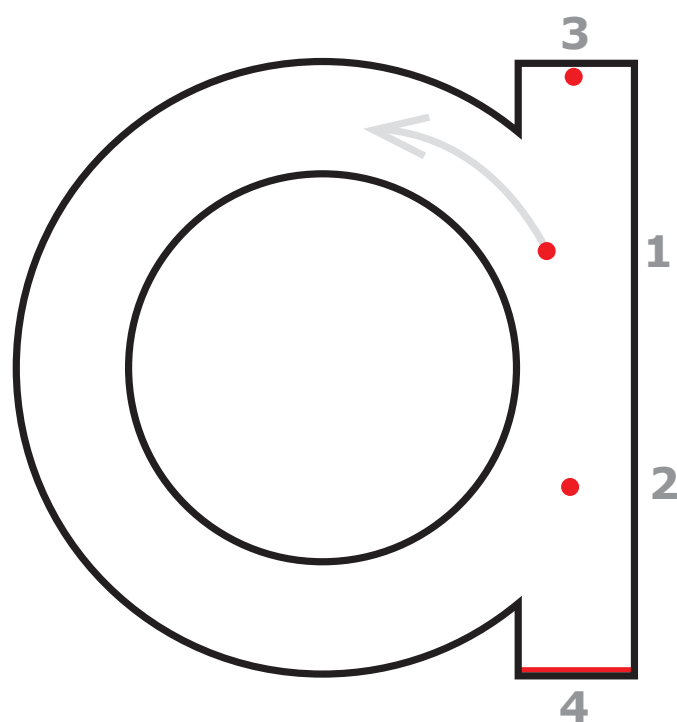

Zeg bij het schrijven:

- rondje - stokje

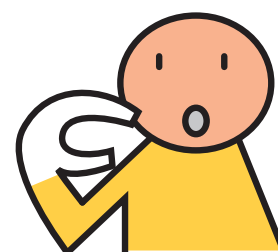

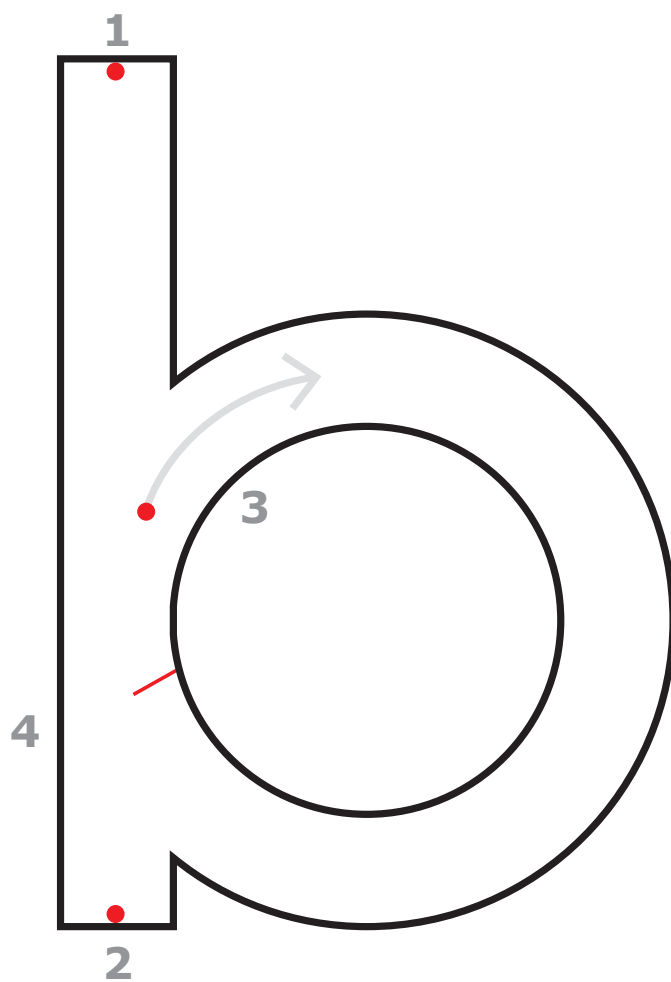

Zeg bij het schrijven:

- stok - rondje

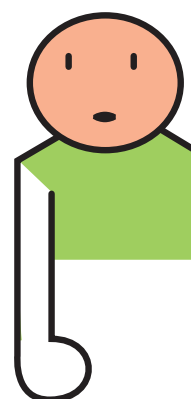

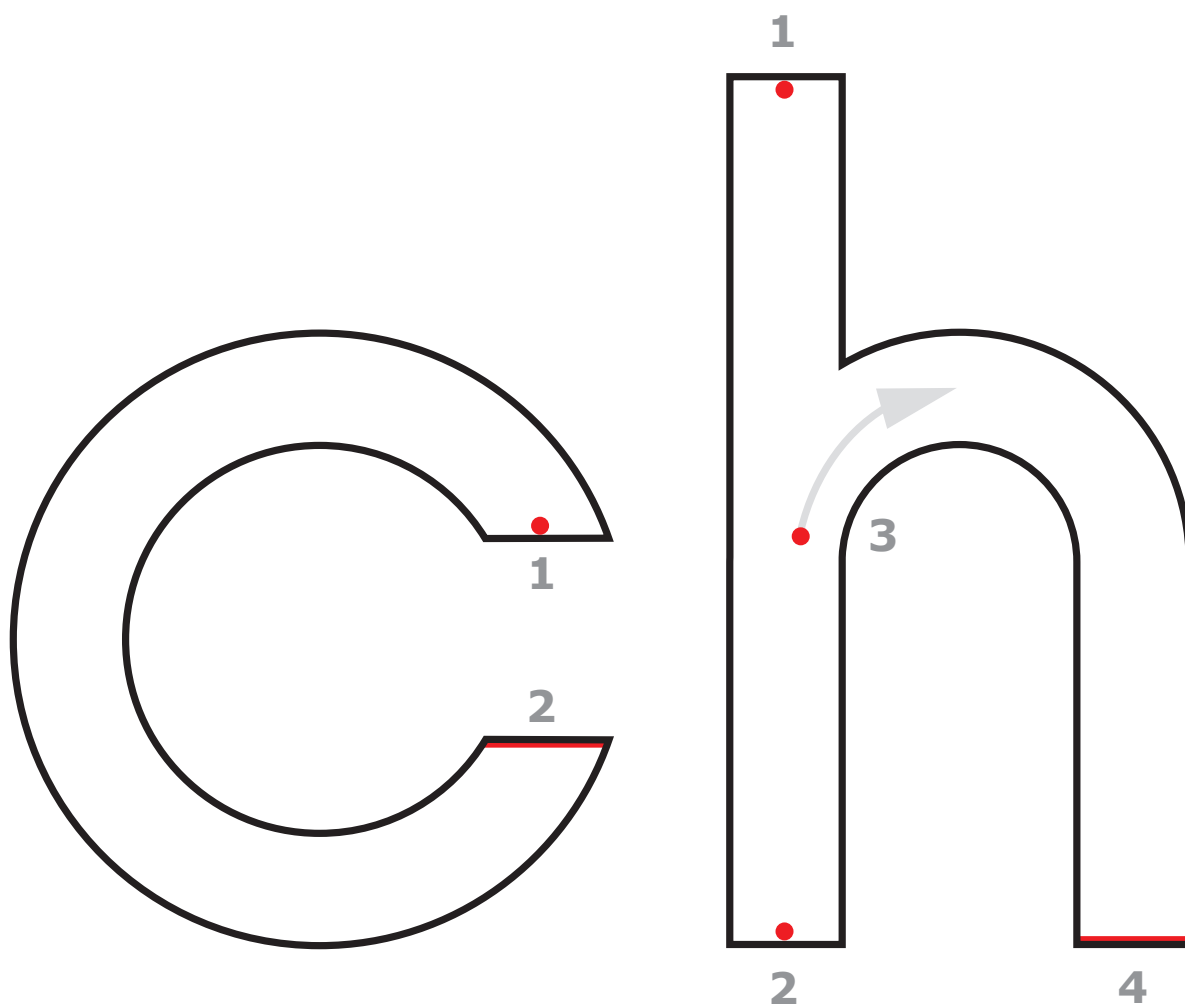

Zeg bij het schrijven:

- open rondje
- stok - poort



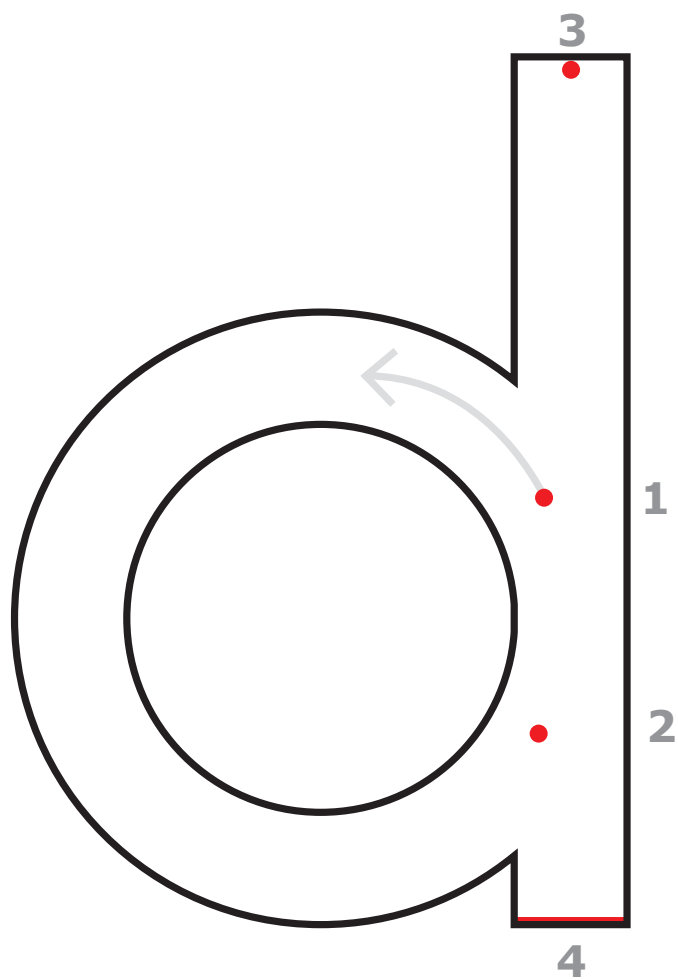

Zeg bij het schrijven:

- rondje - stok

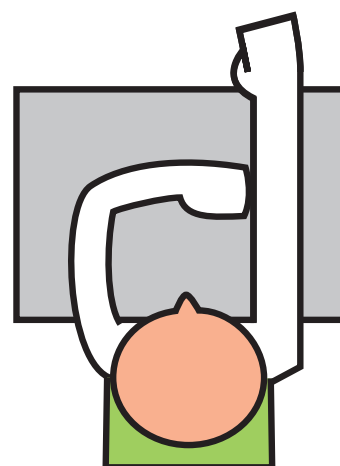

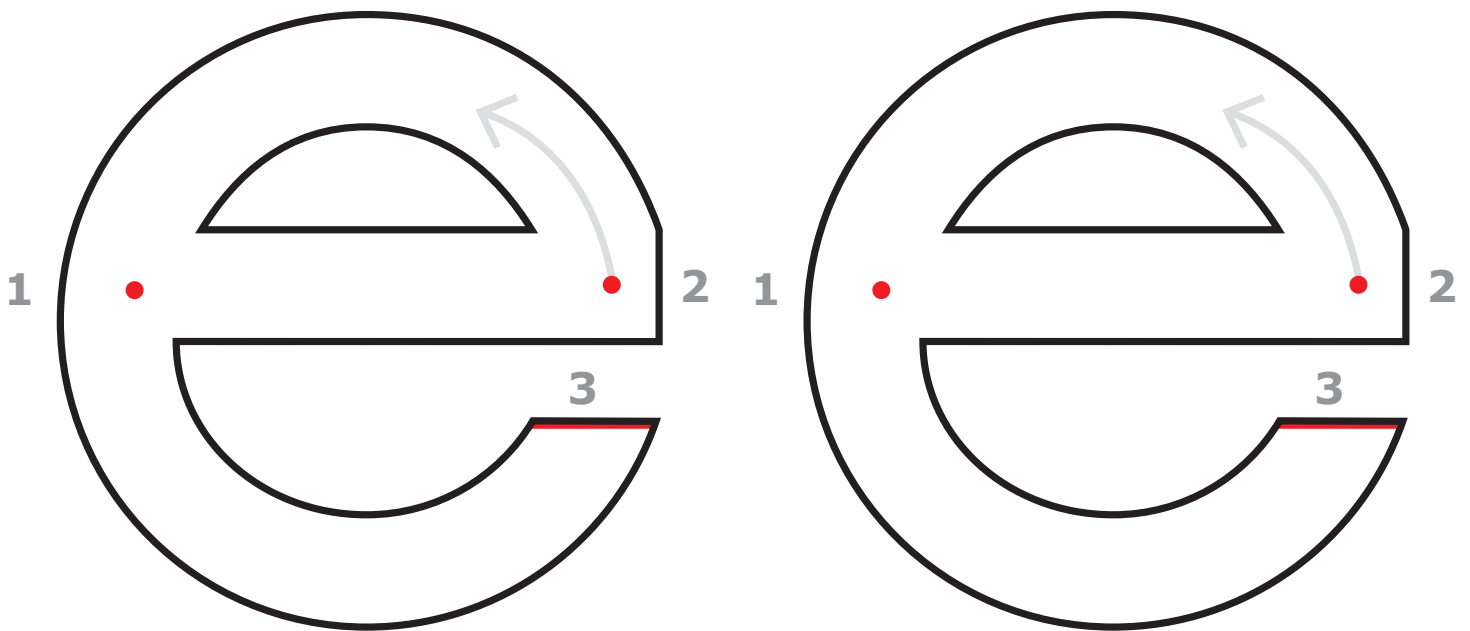

Zeg bij het schrijven:

- streepje - open rondje
- streepje - open rondje

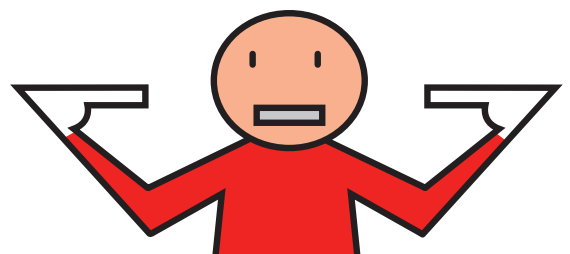

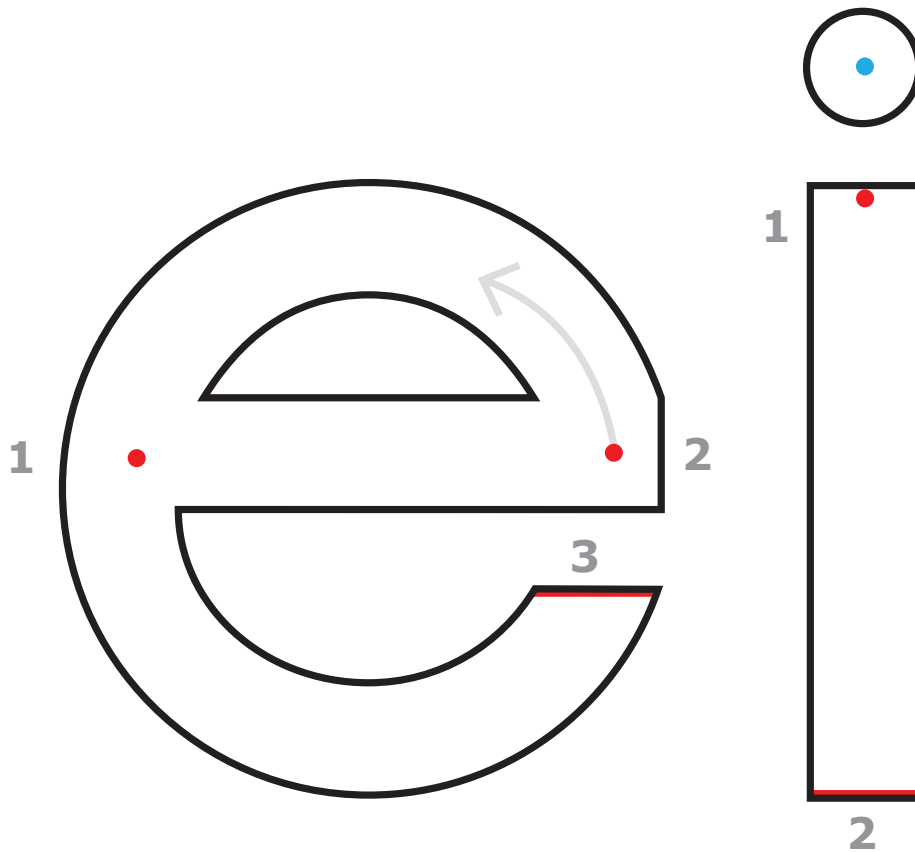

Zeg bij het schrijven:

- streepje - open rondje
- stokje
- punt

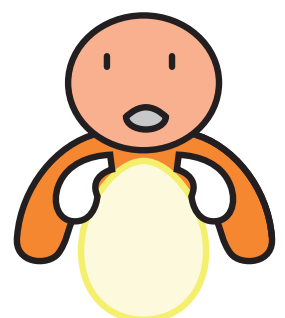

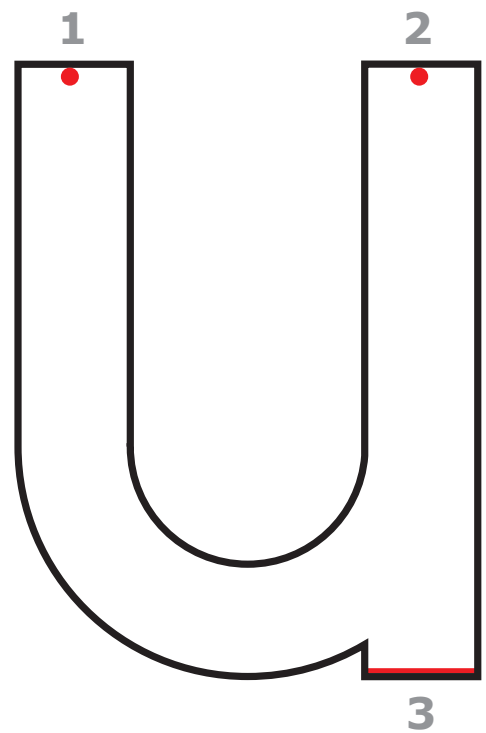
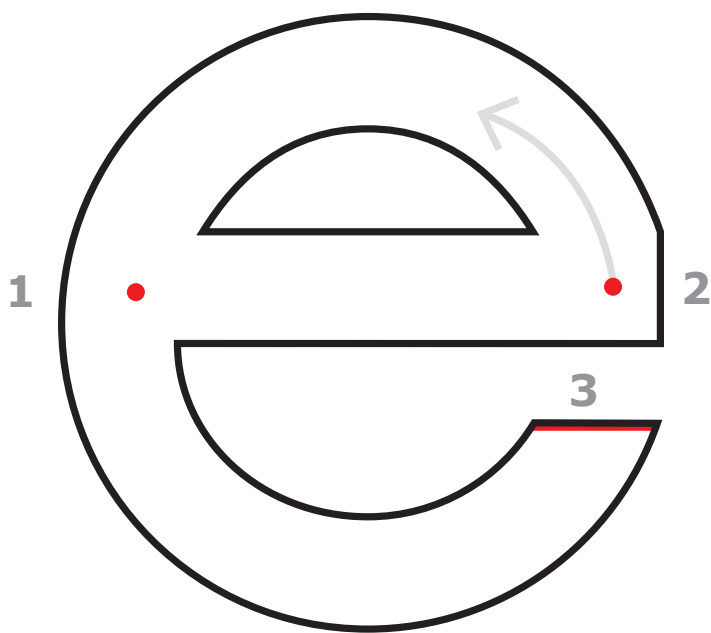

Zeg bij het schrijven:

- streepje - open rondje
- kuiltje - stokje



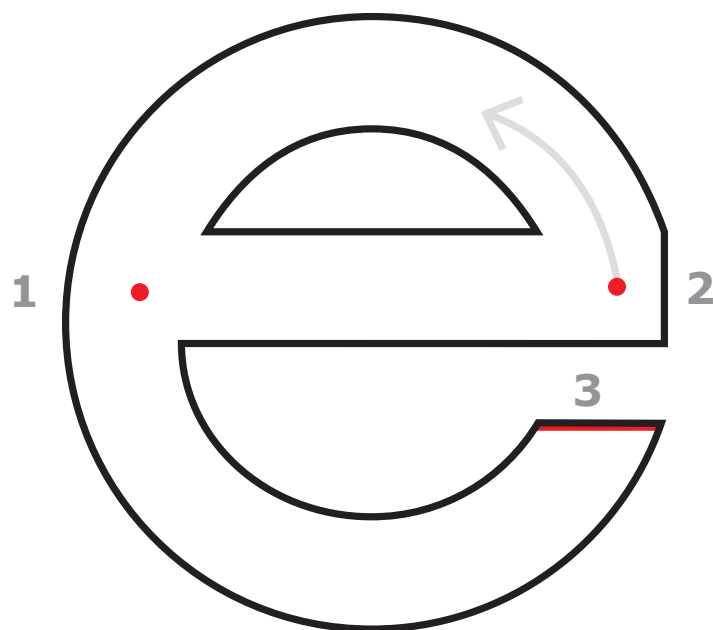

Zeg bij het schrijven:

- streepje - open rondje

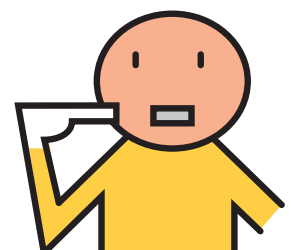

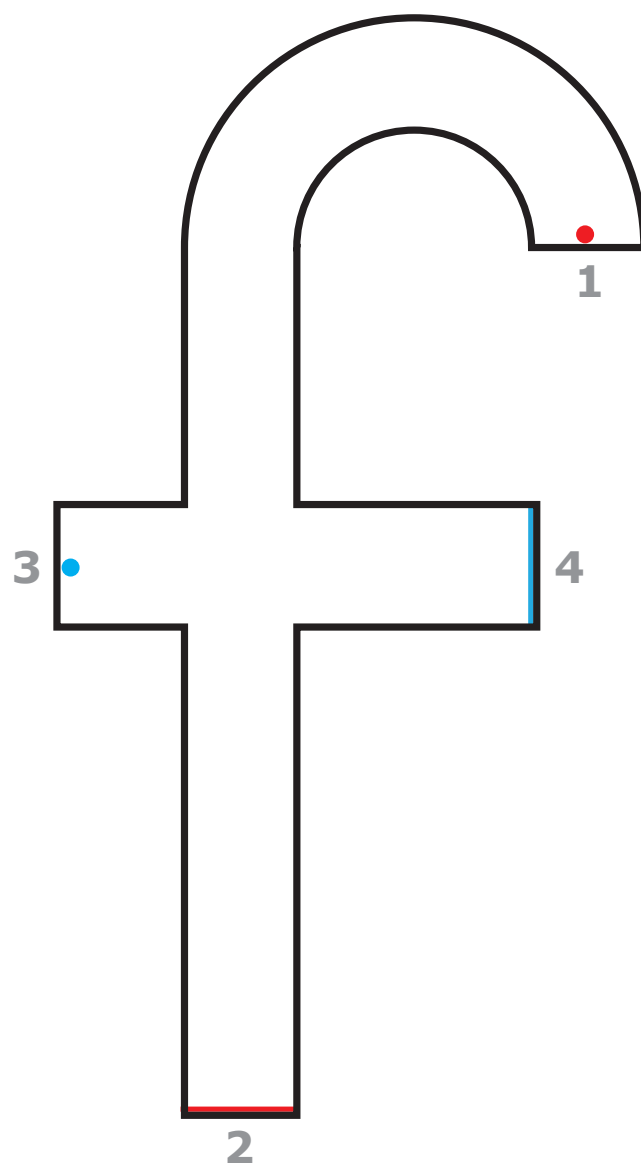

Zeg bij het schrijven:

- boogje stok
- streepje

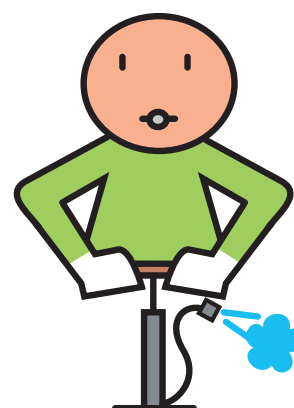

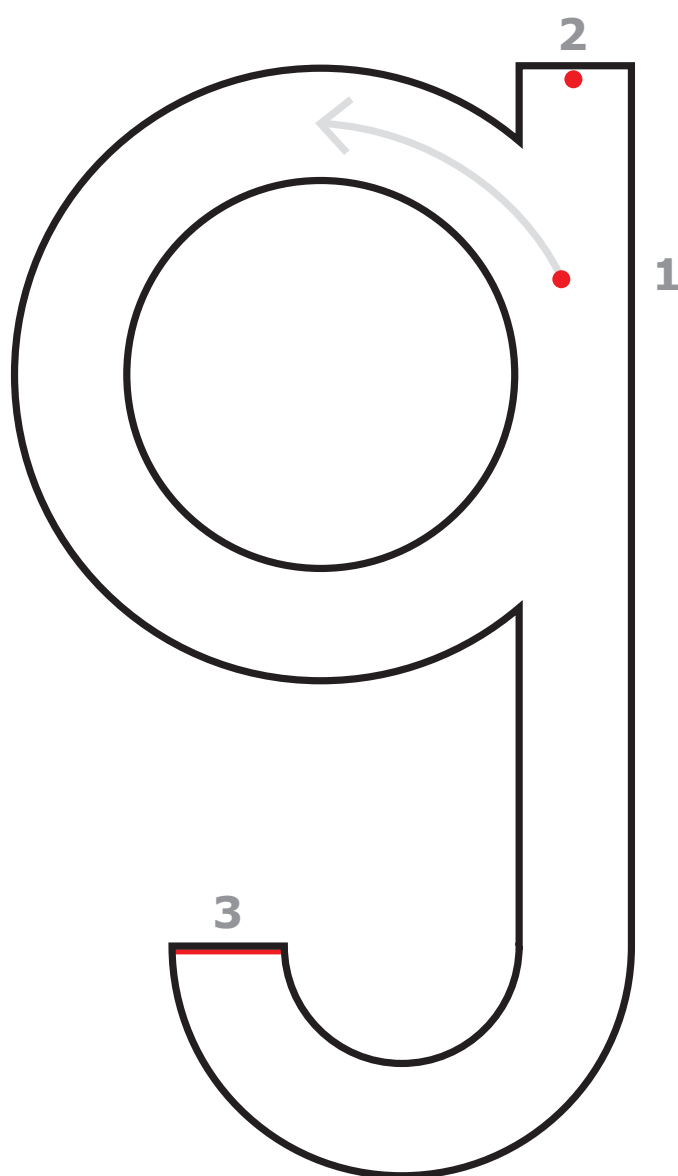

Zeg bij het schrijven:

- rondje - stok boogje



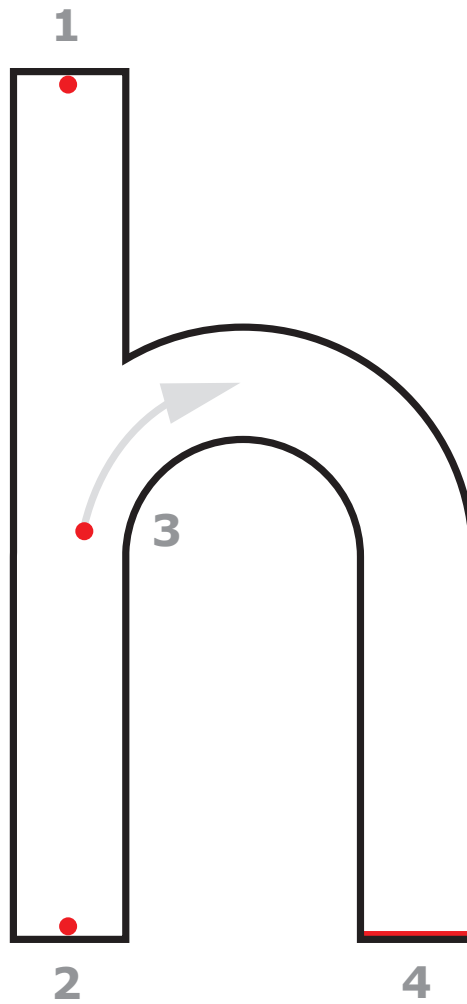

Zeg bij het schrijven:

- stok - poort

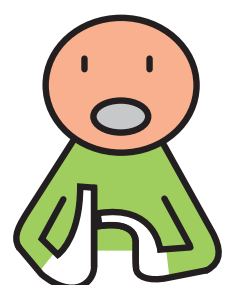

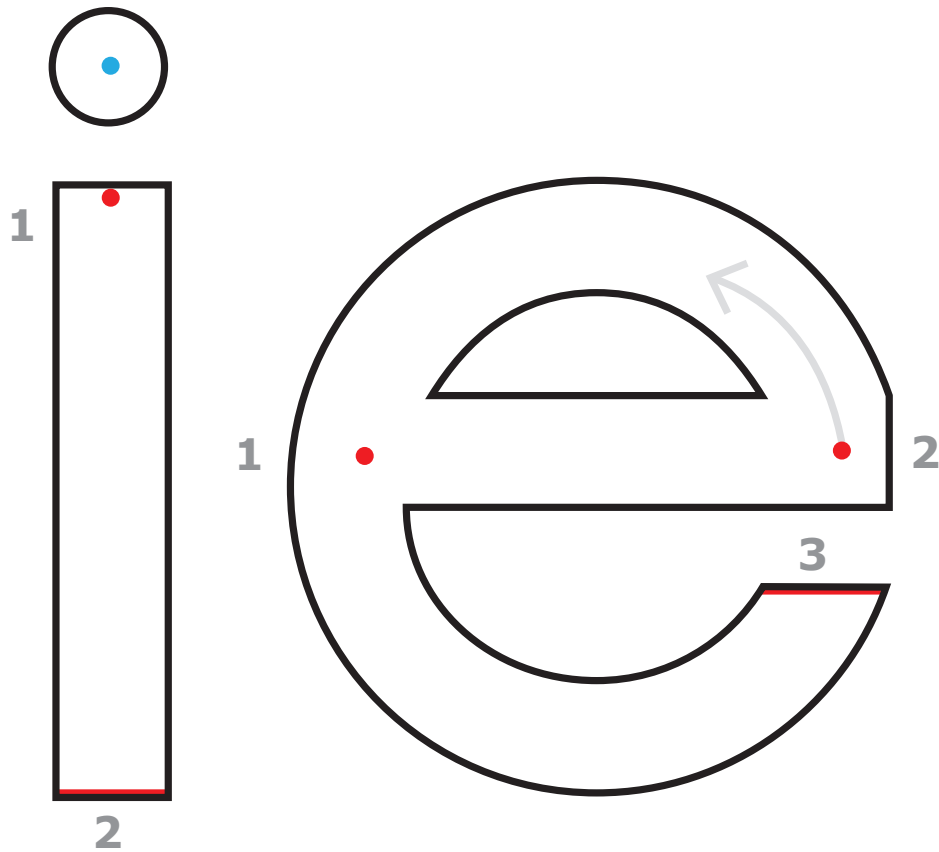

Zeg bij het schrijven:

- stokje
- punt
- streepje - open rondje





Zeg bij het schrijven:

- stokje
- punt

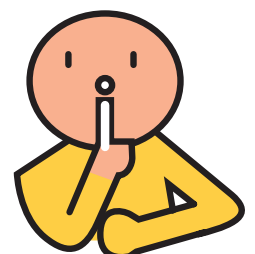

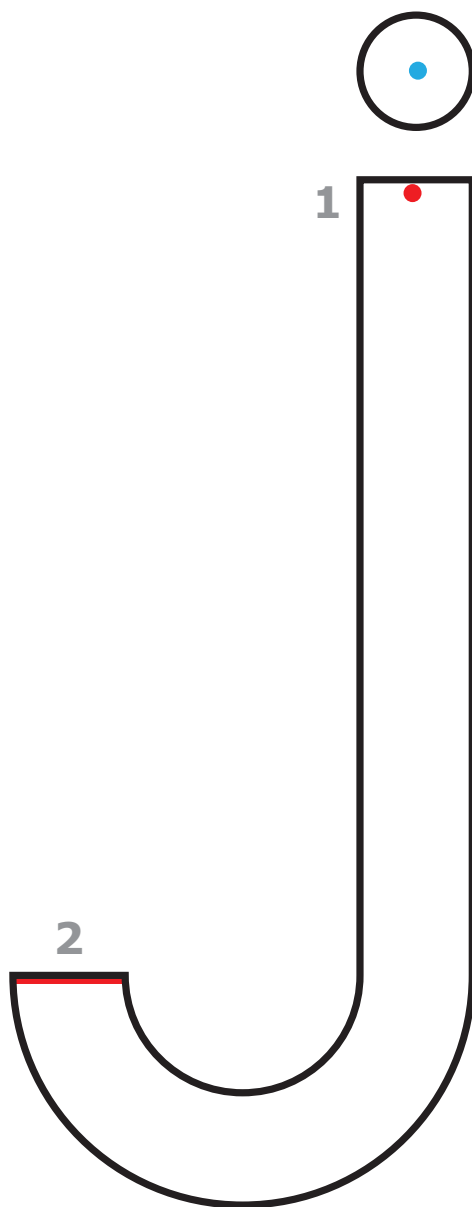

Zeg bij het schrijven:

- stok boogje
- punt



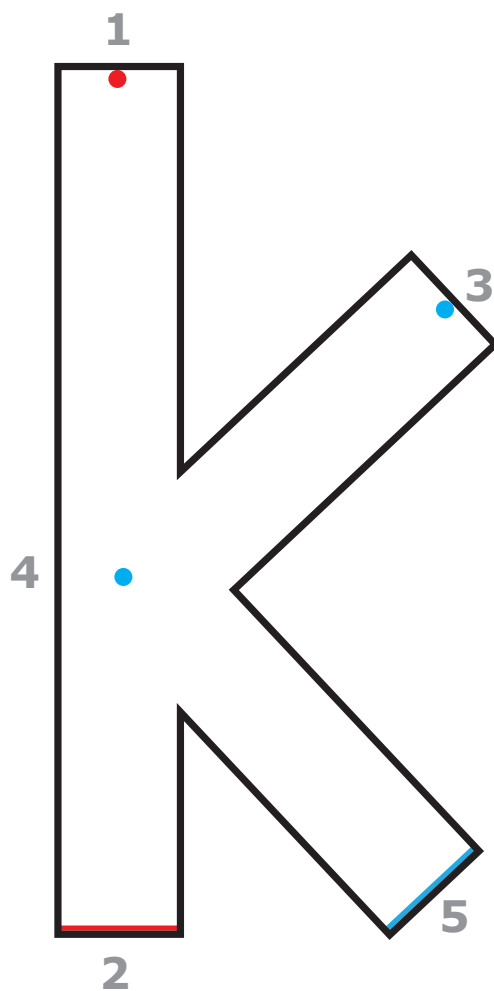

Zeg bij het schrijven:

- stok
- schuin schuin



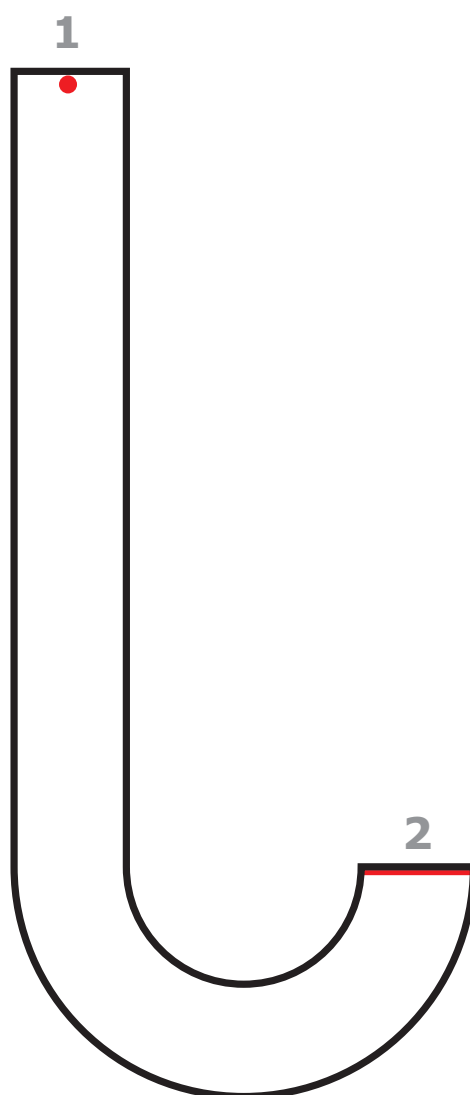

Zeg bij het schrijven:

- stok boogje

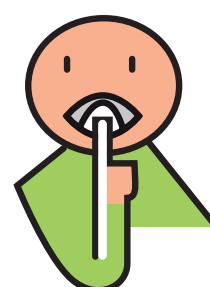

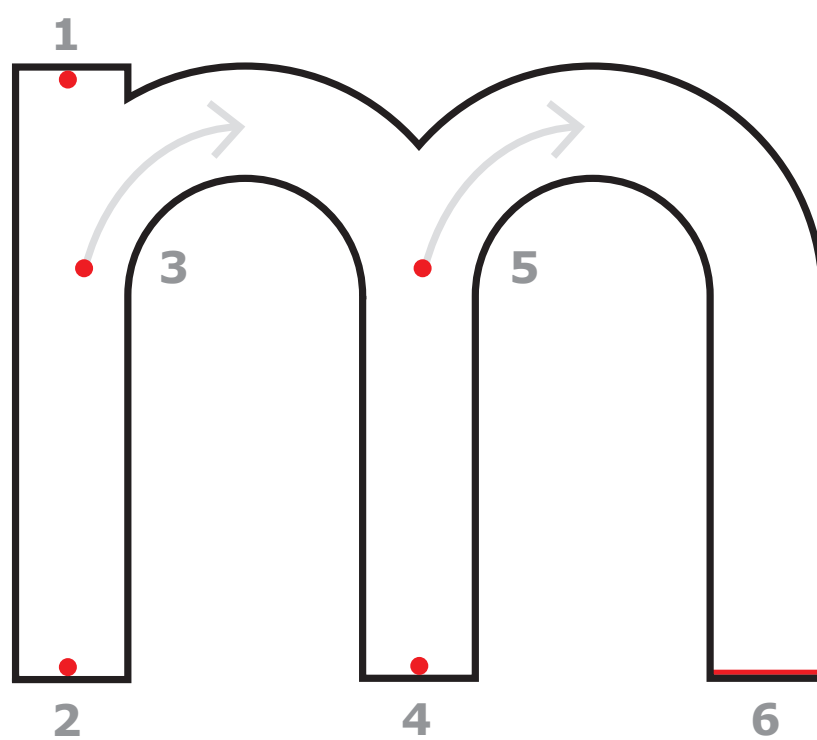

Zeg bij het schrijven:

- stokje - poort - poort

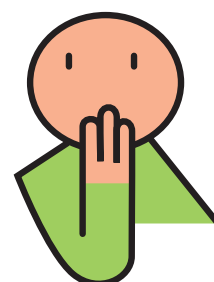

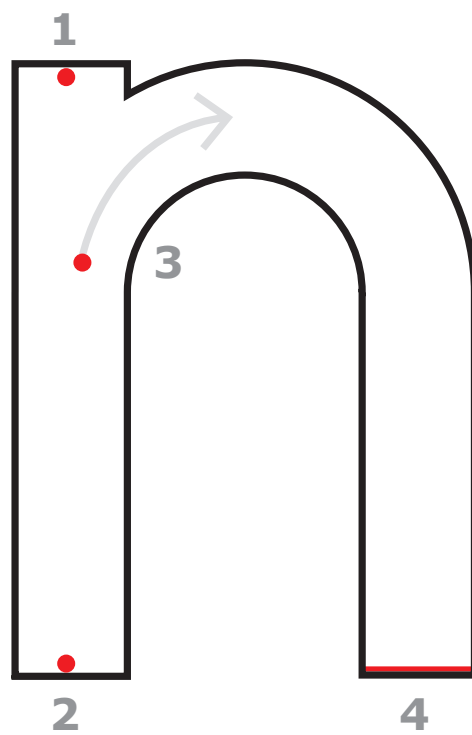

Zeg bij het schrijven:

- stokje - poort

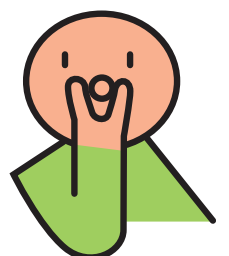

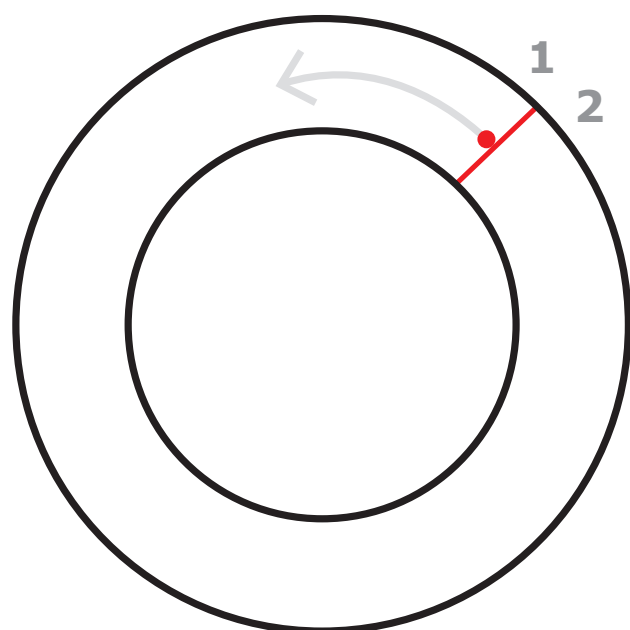
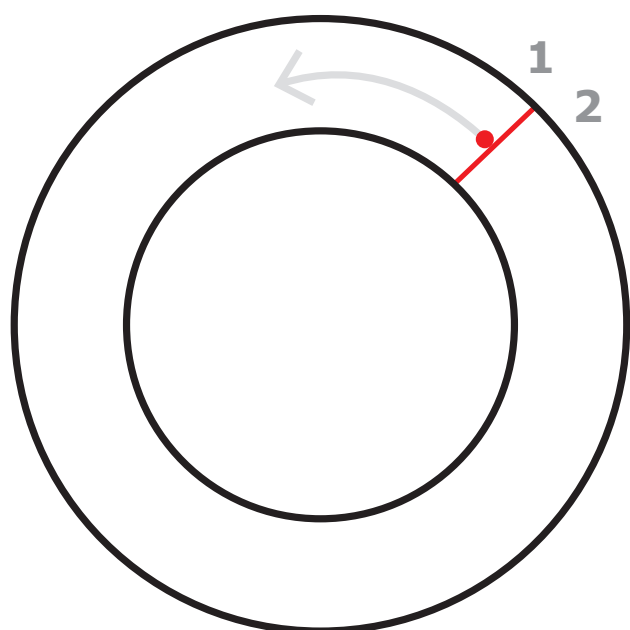

Zeg bij het schrijven:

- rondje
- rondje



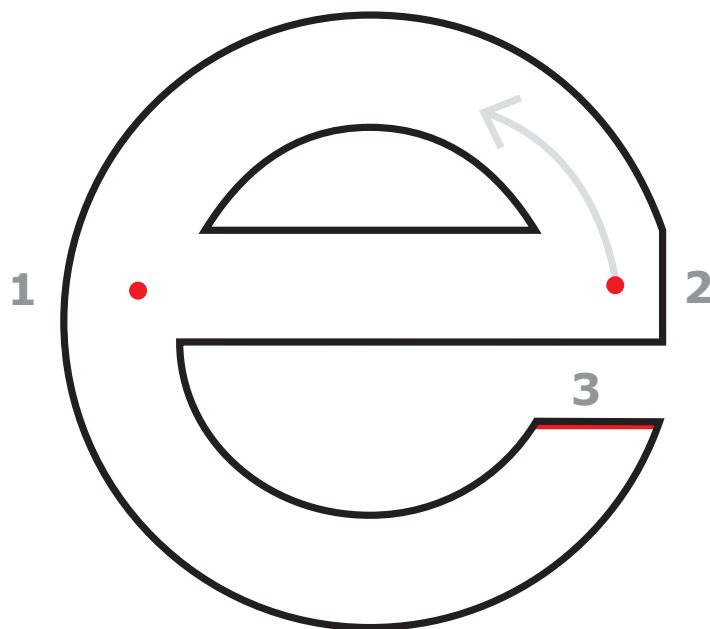
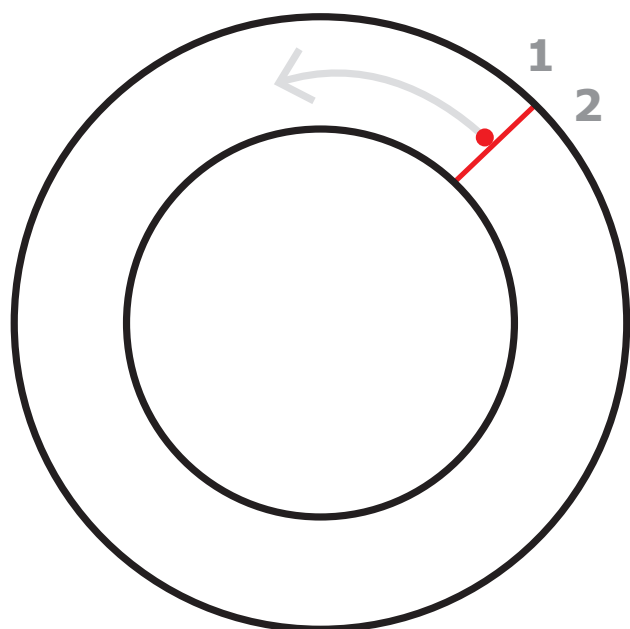

Zeg bij het schrijven:

- rondje
- streepje - open rondje



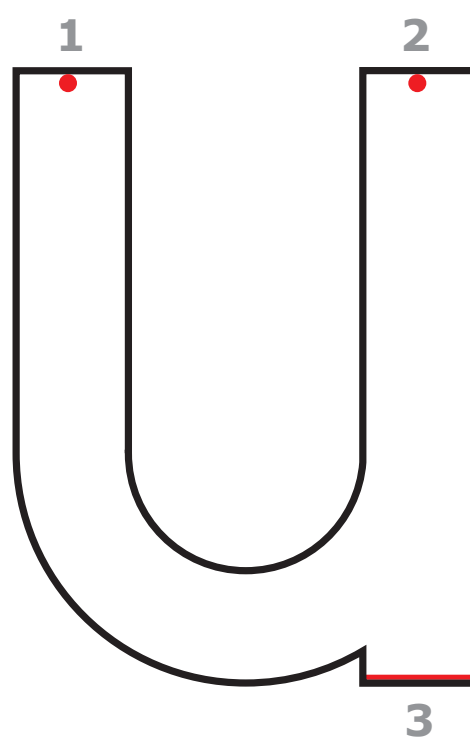
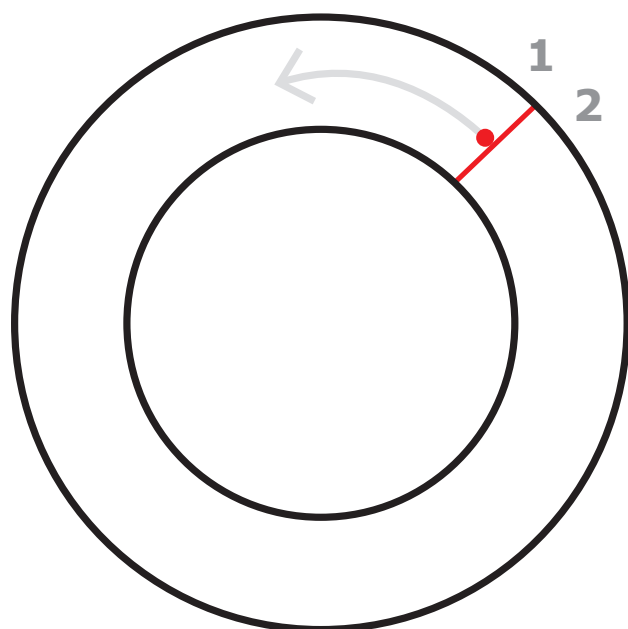

Zeg bij het schrijven:

- rondje
- kuiltje - stokje



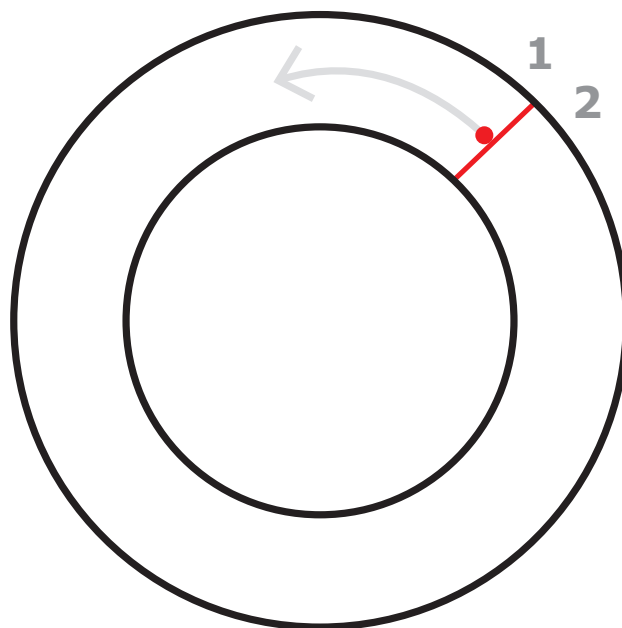

Zeg bij het schrijven:

- rondje



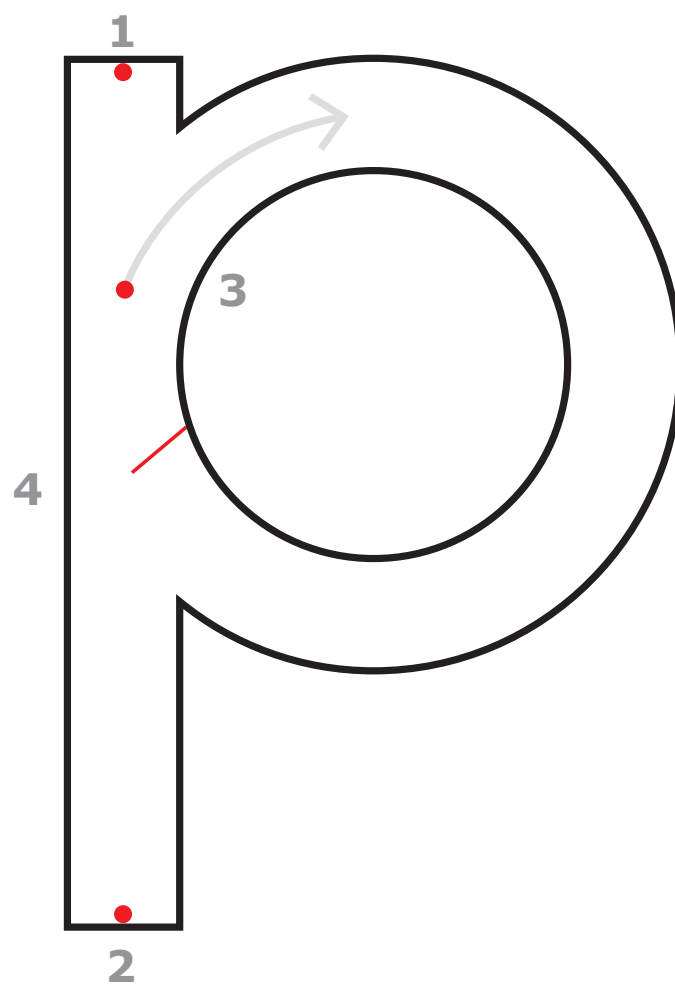

Zeg bij het schrijven:

- stok - rondje

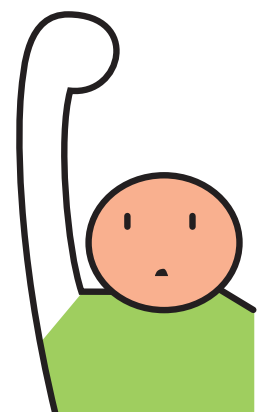

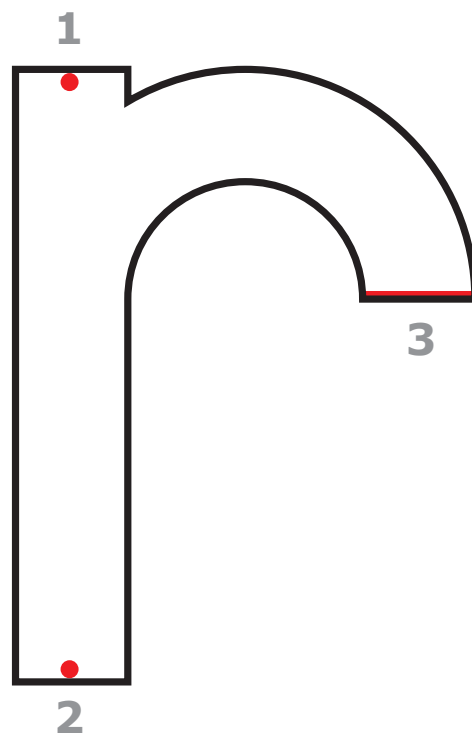

Zeg bij het schrijven:

- stokje - boogje

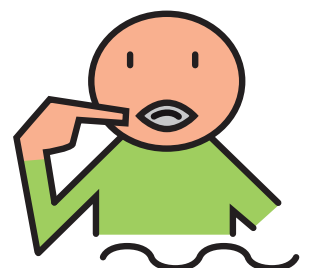

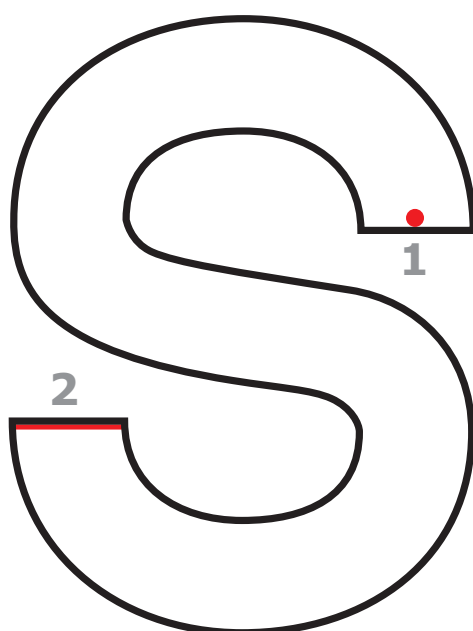

Zeg bij het schrijven:

- SSSSSSSS



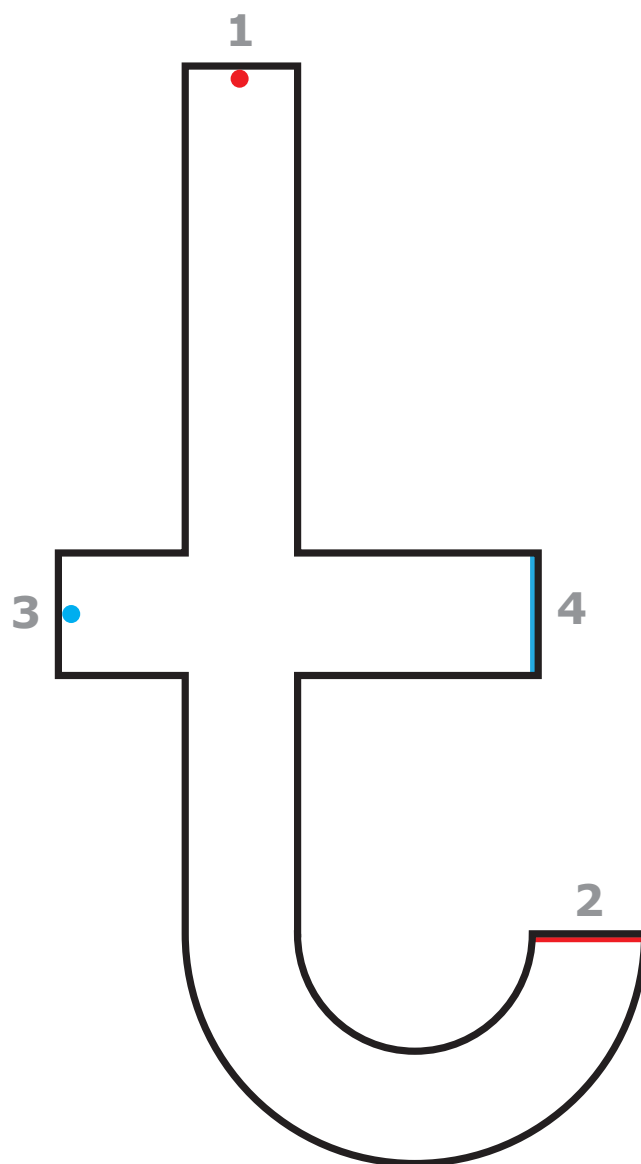

Zeg bij het schrijven:

- stok boogje
- streepje



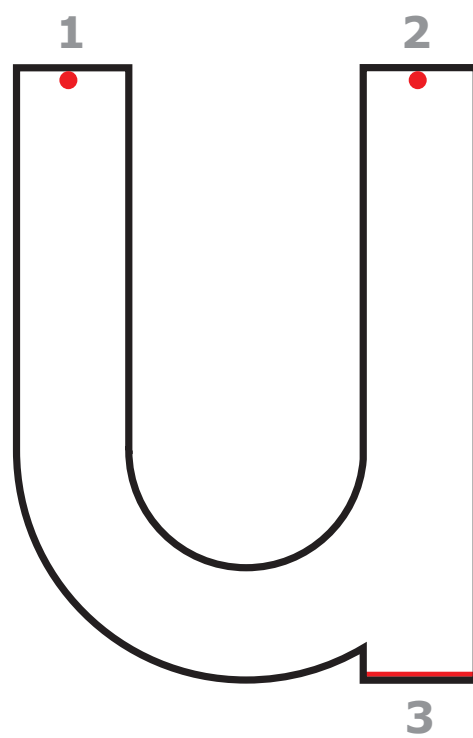
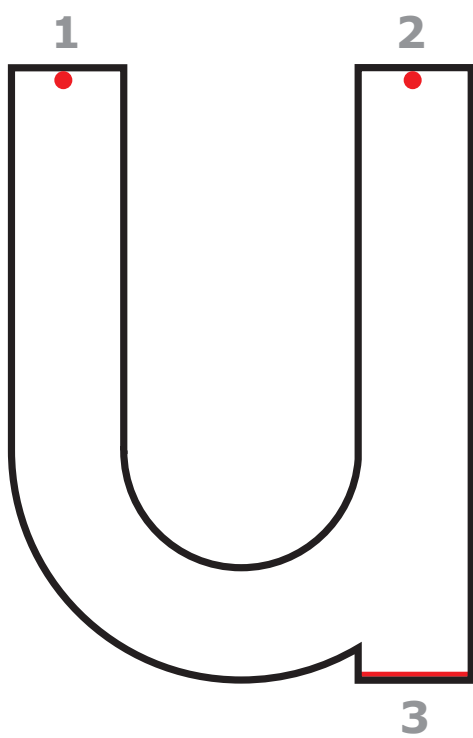

Zeg bij het schrijven:

- kuiltje - stokje
- kuiltje - stokje



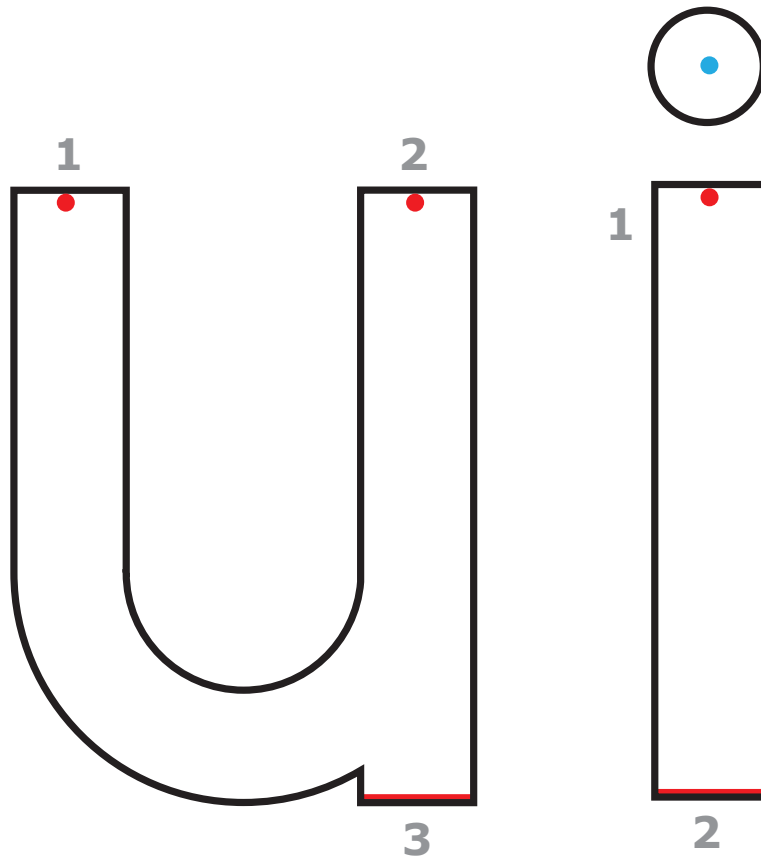

Zeg bij het schrijven:

- kuiltje - stokje
- stokje
- punt

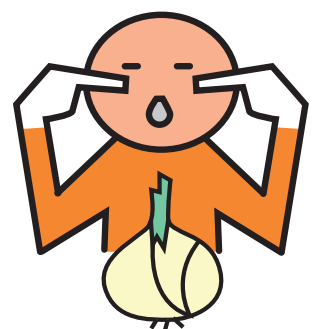

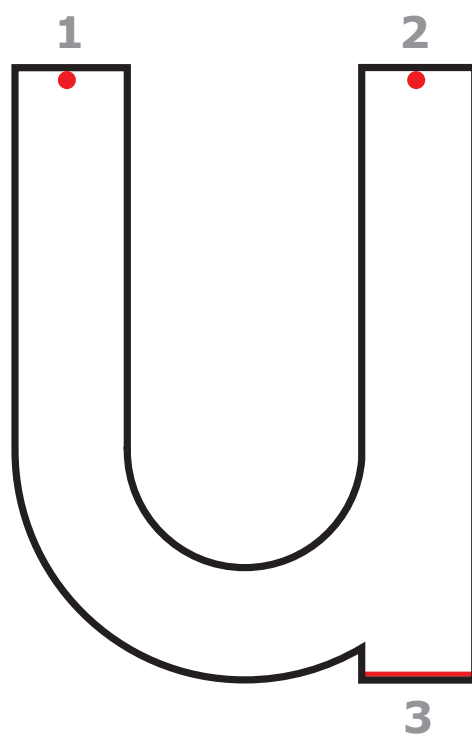

Zeg bij het schrijven:

- kuiltje - stokje

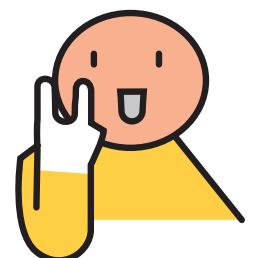

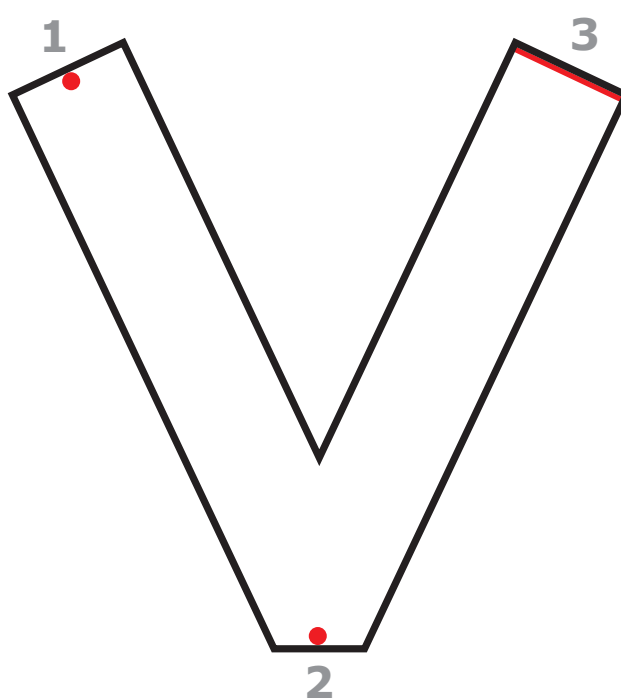

Zeg bij het schrijven:

- schuin - schuin

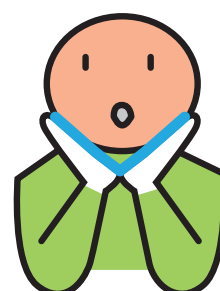

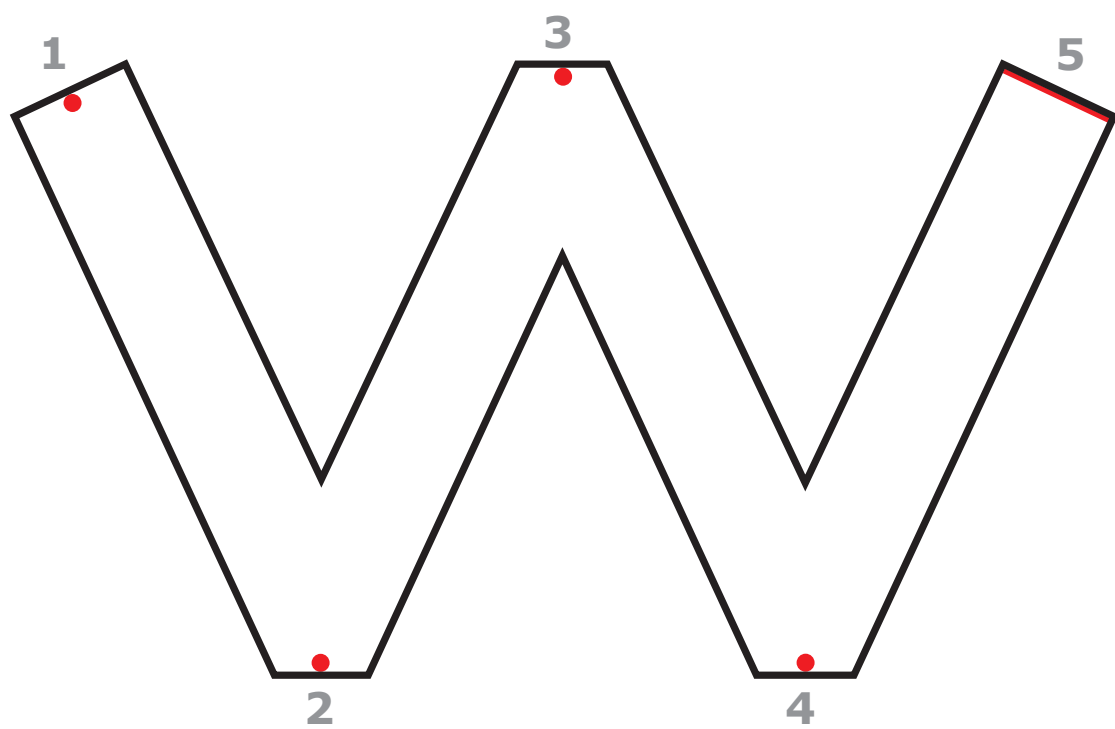

Zeg bij het schrijven:

- schuin - schuin - schuin - schuin

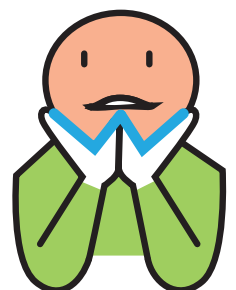

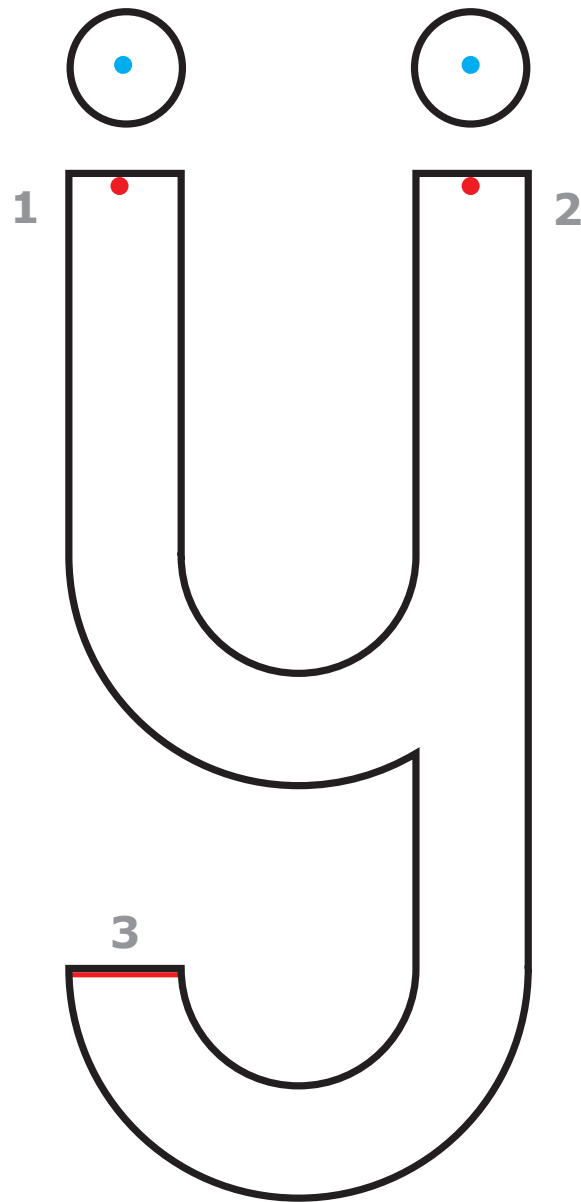

Zeg bij het schrijven:

- kuiltje - stok boogje
- punt
- punt



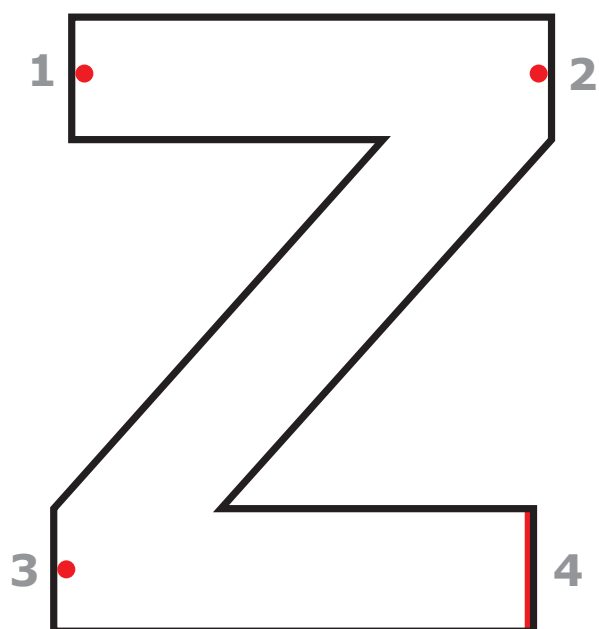

Zeg bij het schrijven:

- zzzzzz - zzzzzz - zzzzzz

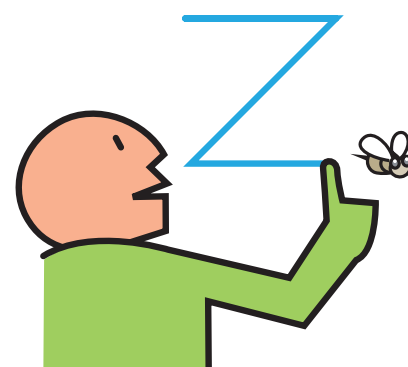

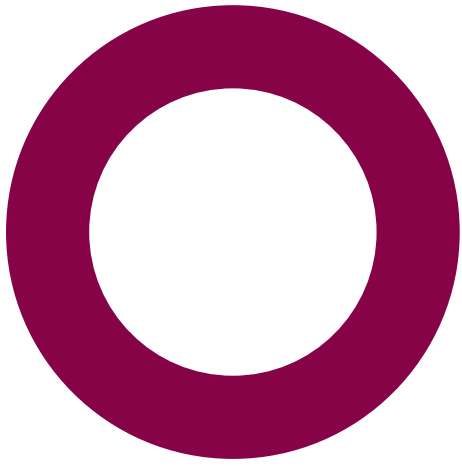

rondje

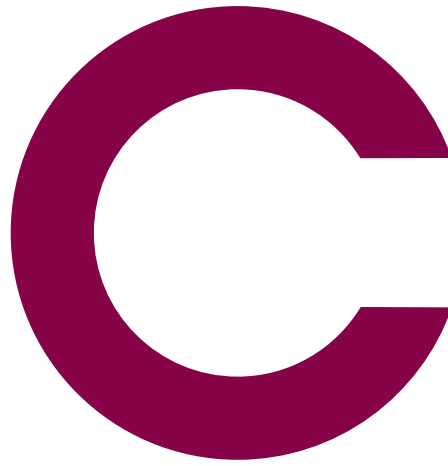

open rondje



streepje

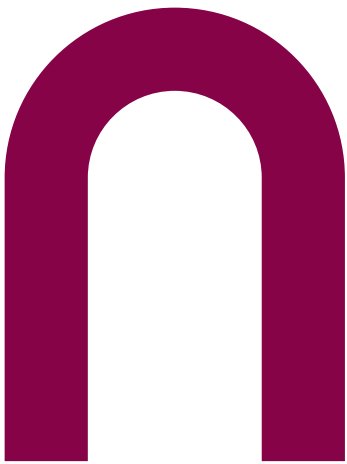

poortje



kuiltje



schuine lijn

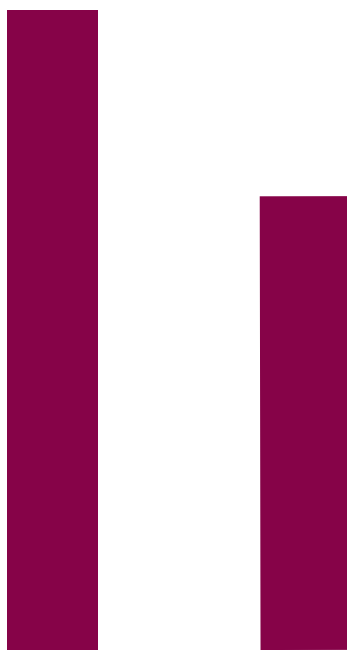

lange stok

korte stok



punt

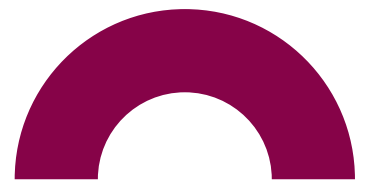

boogje

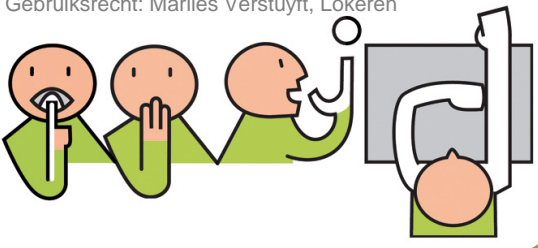

Lezen moet je dóén

De leesmethode van beeld en gebaar. Ontwikkeld in speciaal onderwijs en nu meer en meer toegepast binnen het passend basisonderwijs.

De opbouwmethodiek van *Lezen moet je dóén* maakt remediëren achteraf overbodig. Het lijkt in het begin langzamer te gaan omdat het schrijven achterwege wordt gelaten, maar uiteindelijk blijkt dat de leerlingen als betere lezers – en met minder faalangst - naar groep 4 gaan. Daar halen ze in hoog tempo de vermeende achterstand in het leren spellend schrijven in. Groot voordeel: de leerkracht van groep 3 heeft nu meer tijd om de leerlingen doelgerichte leesinstructie te geven. Er komt tijd vrij voor spelen en creatieve vakken, waaronder het 'kijkend tekenen' als een natuurlijke voorbereiding op het leren schrijven.

Met het computerprogramma *Kijken en Kiezen* kunnen de leerlingen zelf oefenen. Dit programma heeft een LVS. Voor meer informatie www.kijkenenkiezen.nl.

Er is ook een gratis oefenprogramma voor het leren lezen met de methodiek van *Lezen moet je dóén*. Het heet *Lees het zelf* en je vindt het via www.leeshetzelf.nl

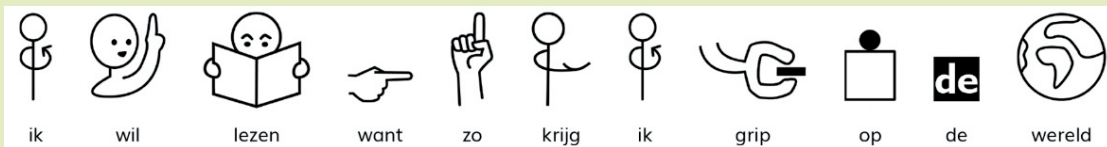
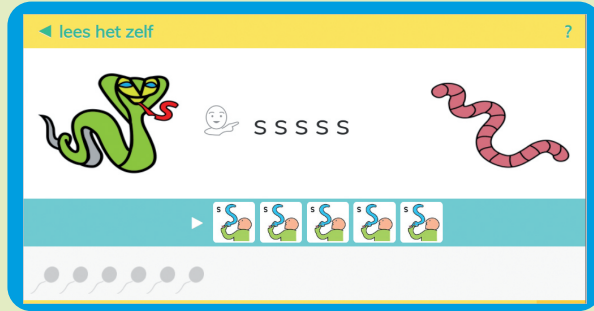
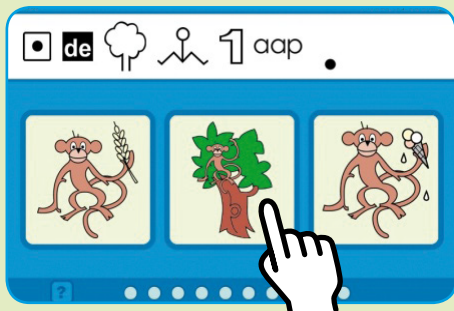

www.pictoschrijver.nl



www.lezenmoetjedoen.nl

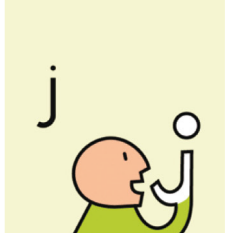
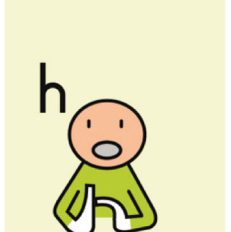
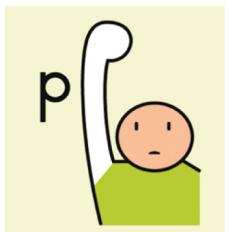

contact@lezenmoetjedoen.nl